

EINBAU-Skizze 90° / DIN - L / R = Art.-Nr.:20_1123_14_XX_03

Glasbearbeitung bei Verwendung der Ausfall-Sicherung in der oberen Profilabdeckung!

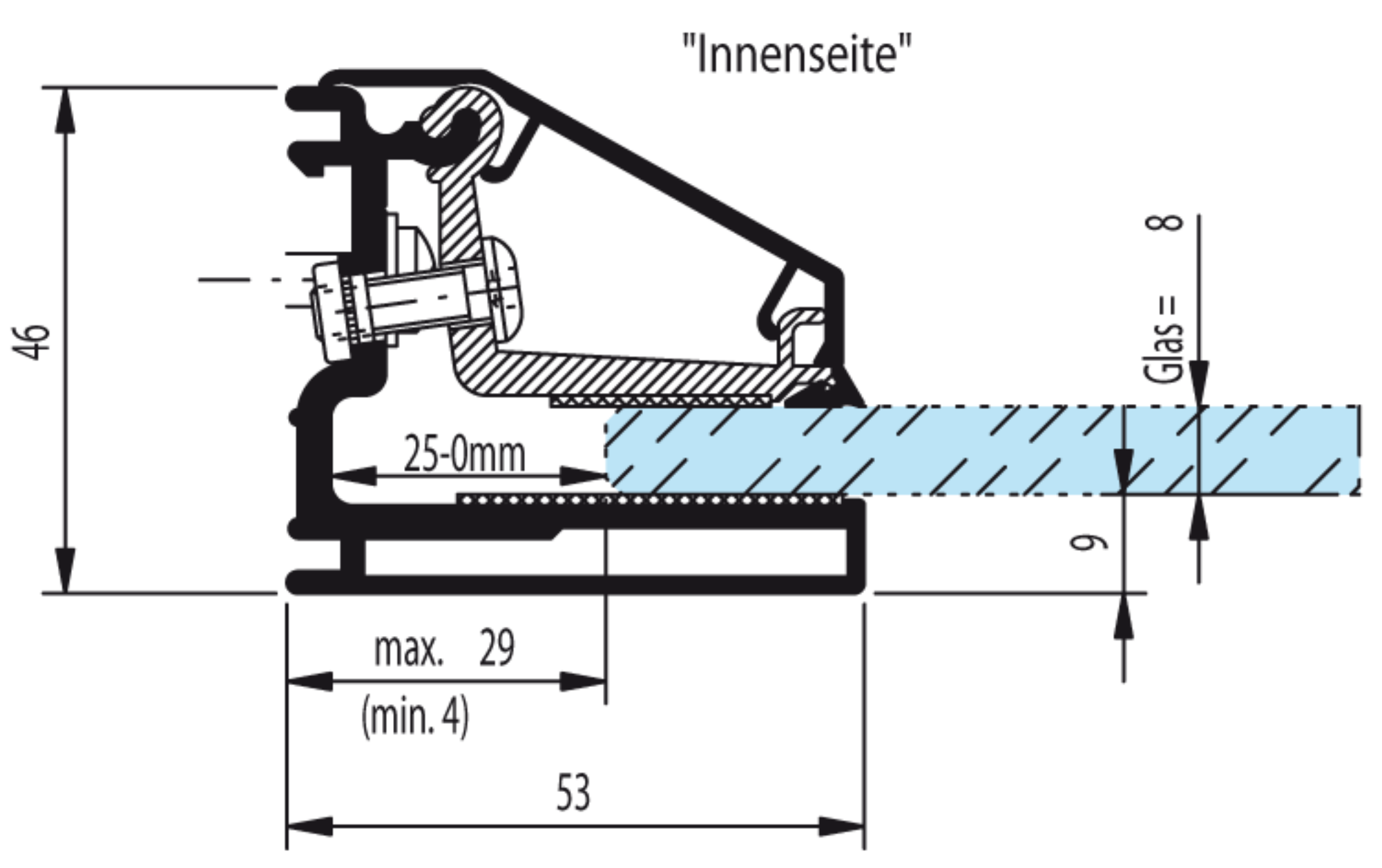

Art.-Nr.: 20 1123 14 XX 03

